

SES-PREMO

Verkoopprogramma

SES-PREMO

Afmeting van de pers : 207,5 x 152 x 140 mm
Gewicht : 4,480 kg

Specificatie: Ontworpen voor het markeren van de CH-M plaatjes ter identificatie van kabels, buizen en palen, binnen, buiten of ondergronds, speciaal voor de telecommunicatie sector.



type	artikelcode	samenstelling	artikel code
Complete kit SES-PREMO	0417 0113 000	- Werkkoffer	0417 0130 000
		- Pers	0417 0111 000
		- Stempelhouder	0417 0112 000
		- 2 dozen voor samenstelling	0417 0120 000
		- 4 lettersets A t/m Z	0417 0040 000 A-Z
		- 12 cijfersets 0 t/m 9	0417 0041 000 0-9
		- Set van 5 afstandsstukken	0417 0060 000 ES
		- Set van 15 speciale tekens	0417 0060 000 SP
Conversie kit SES-PREMO	0417 0114 000	- Werkkoffer	0417 0130 000
		- Pers	0417 0111 000
		- Stempelhouder	0417 0112 000
		- 2 dozen voor samenstelling (zonder tekens)	0417 0120 000
Opbergkoffer	0417 0130 000		
Pers	0417 0111 000		
Stempelhouder (met blokkeerstukken)	0417 0112 000		
Doos voor samenstelling	0417 0120 000		
Letterset A-Z	0417 0040 000 A-Z		
Cijfercet 0-9	0417 0041 000 0-9		
Set van 5 afstandsstukken	0417 0060 000 ES		
Set van 15 speciale tekens	0417 0060 000 SP		

De tekens (letters, cijfers en symbolen) zijn tevens apart of los leverbaar op aanvraag.

Markeerplaatje CH-M voor het markeren van kabels, tullen en buizen

type	artikel code	kleur	
CH-M PE BK	0140 0026 010	zwart	100
CH-M PE GN	0140 0027 003	groen	100
CH-M PE RD	0140 0028 007	rood	100
CH-M PE BU	0140 0023 002	blauw	100
CH-M PE OG	0140 0024 005	oranje	100
CH-M PE YE	0140 0022 004	geel	100

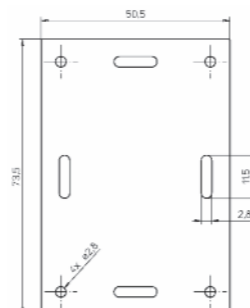

SES-PREMO

Koudmarkeerpers

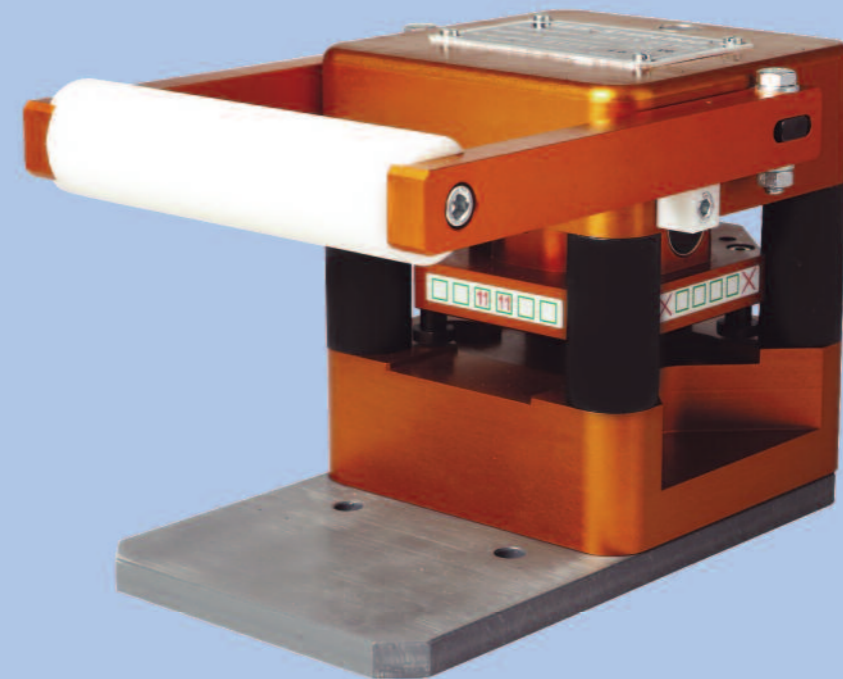
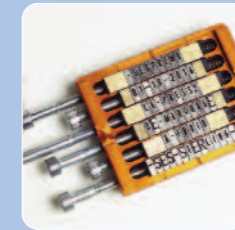



SES-PREMO

Koudmarkeerpers



Montage-
video

Werkkoffer



Werkkoffer voor de pers, tekens en blokkeer-
stukken. Eenvoudig te transporteren. De
SES-PREMO pers is op de werf te gebruiken.

Maximale markering

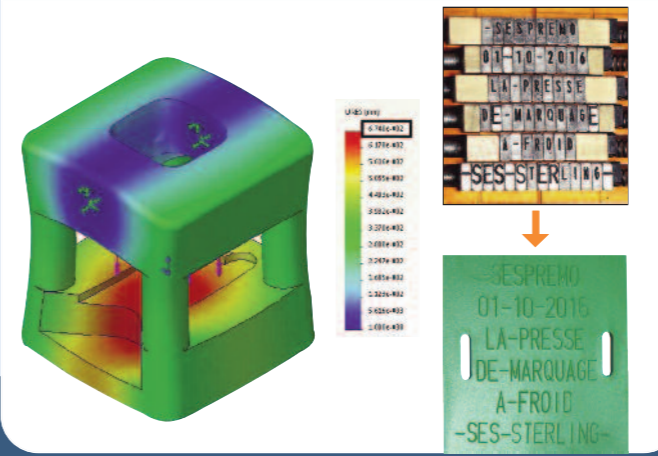

Aanbevolen maximale markering:
60 tekens, dus een inspanning van 3000 daN.

Gebruiksvriendelijk

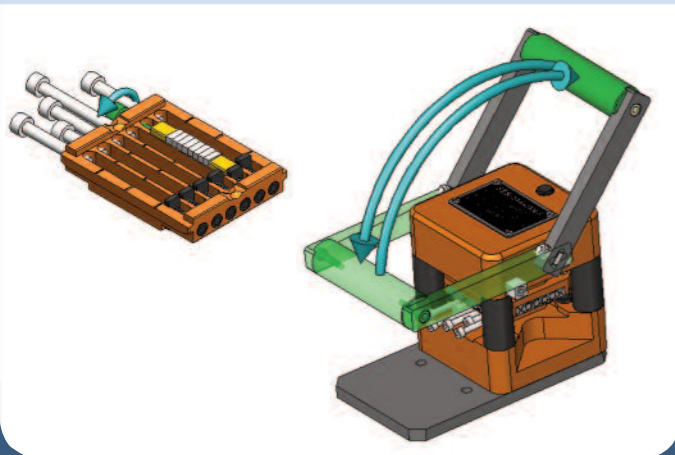

Markering door een simpele beweging van
de hendel, zonder inspanning.

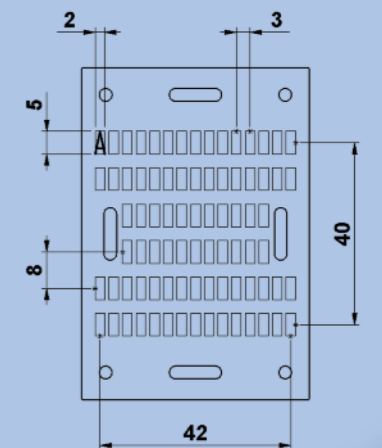
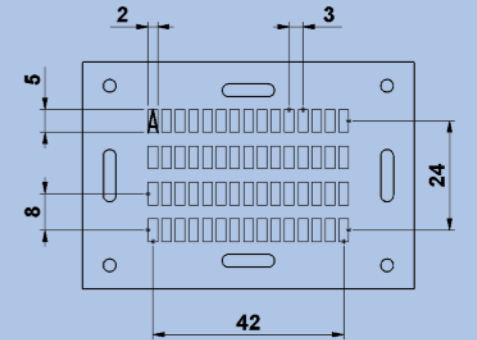
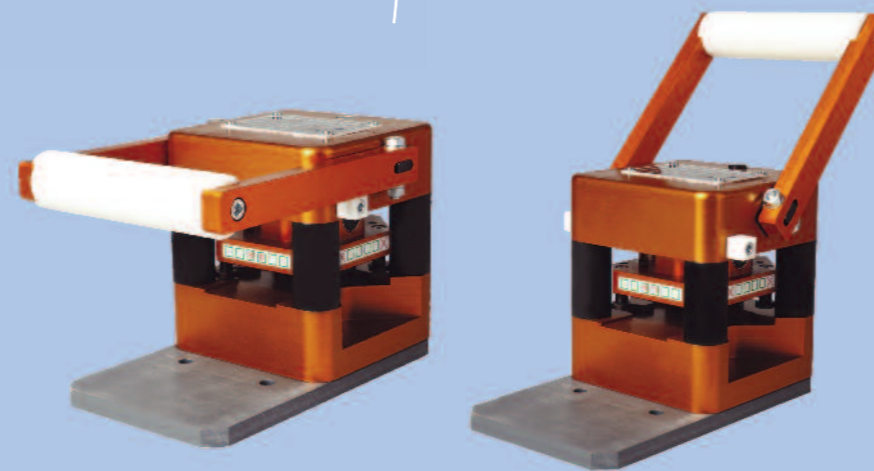

Stabiliteit

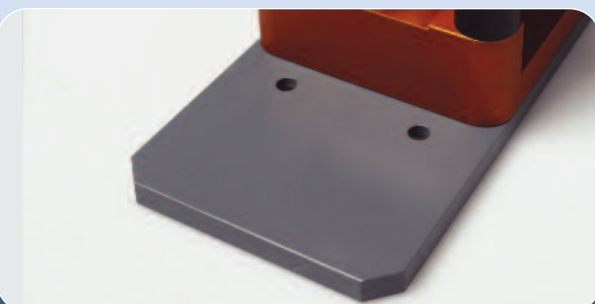

Solide basis met montagegaten voor
bevestiging op de werktafel.

Plaatjes CH-M

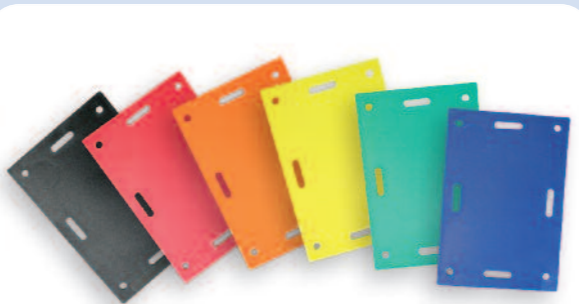

Markeerplaatjes CH-M zijn speciaal
ontworpen voor gebruik met de
SES-PREMO pers.

Kabelbinders SES-QUICK



Bevestiging van de plaatjes via de
inkeping met onze kabelbinders
SES-QUICK.

